

Ganz/Grunwald GbR
Dienstleistung und Beratung

Regerstraße 6 | D-86356 Neusäß
Telefon: +49 821 488926 | Fax: +49 821 481556 | Mobil: +49 171 2669865
info@gg-beratung.de | www.gg-beratung.de



Technisches Datenblatt

Kunststoffkanister mit UN-Zulassung

Kunststoffkanister 5 Liter

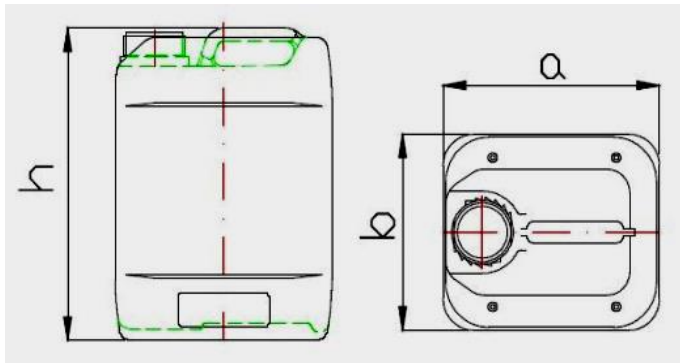

	Kanister
Produktnummer	300 100
Nennvolumen [l]	5
Überlaufvolumen [l]	5,5
Länge a [mm]	190 ± 4
Breite b [mm]	167 ± 4
Höhe h [mm]	230 ± 3
Gewicht [g]	300 ± 10
Maximale Stapelhöhe gefüllter Kanister *	3
UN - Zulassung	3H1/Y1,9/200/A/PA-03/304060/Plastik
Auslauföffnung Ø [mm]	45 entspricht DIN 55
Schraubverschlussnummer	300 507
Material	HDPE
Standardverpackung	EU-Palette 1200 x 800
Gebindemenge auf Europalette	28 x 10 = 280
Gepackte Palette	1200 x 800 x 2450

* Die Stapelhöhe hängt vom spezifischen Gewicht des Füllmaterials ab und sollte getestet werden
Stand: Mai 2020